

## Kasutusjuhend



### flexoTHERM exclusive, flexoCOMPACT exclusive

VWF 57 - 197/4, VWF 57 - 117/4 230V, VWF 58 -  
118/4, VWF 58 - 118/4 230V

EE

#### Väljaandja/tootja

Vaillant GmbH

Berghauser Str. 40 | D-42859 Remscheid  
Tel. +49 21 91 18-0 | Fax +49 21 91 18-2810  
info@vaillant.de | www.vaillant.de



# Sisukord

<b>Sisukord</b>	
<b>1 Ohutus</b> .....	<b>3</b>
1.1 Otstarbekohane kasutamine.....	3
1.2 Üldised ohutusjuhised.....	3
<b>2 Märkused dokumentatsiooni kohta</b> .....	<b>6</b>
2.1 Järgige kaaskehtivaid dokumente .....	6
2.2 Dokumentide säilitamine.....	6
2.3 Juhendi kehtivus .....	6
<b>3 Ülevaade süsteemist</b> .....	<b>6</b>
3.1 Soojuspumbasüsteemi ülesehitus.....	6
3.2 Energiakulu ja energia tulemi kuva .....	7
<b>4 Toote kirjeldus</b> .....	<b>7</b>
4.1 Toote kokkupanek .....	7
4.2 Seerianumber .....	7
4.3 Esiklapi avamine .....	7
4.4 CE-tähis .....	7
4.5 Ohutusseadised .....	8
<b>5 Kasutamine</b> .....	<b>9</b>
5.1 Juhtpaneel .....	9
5.2 Kasutamispõhimõte .....	9
5.3 Põhikuva .....	9
5.4 Menüükuva .....	10
5.5 Valikutasandid .....	10
5.6 Seadme kasutusele võtmine.....	11
5.7 Toote sisselülitamine .....	11
5.8 Mahuti etteantud temperatuuri kohandamine .....	11
5.9 Energiatulemi näit.....	11
5.10 Live Monitori kuvamine .....	11
5.11 Hoonekontuuri rõhu kuvamine.....	11
5.12 Keskkonnakontuuri rõhu kuvamine .....	11
5.13 Tööstatistika vaatamine .....	11
5.14 Keele seadmine .....	12
<b>6 Tõrgete kõrvaldamine</b> .....	<b>12</b>
<b>7 Korrashoid ja hooldamine</b> .....	<b>12</b>
7.1 Paigalduskohale esitatavate nõuete järgimine .....	12
7.2 Seadme hooldamine .....	12
7.3 Hooldusteadete vaatamine .....	12
7.4 Seadmestiku rõhu kontrollimine.....	13
7.5 Soolveeringi täiterõhu kontrollimine.....	13
<b>8 Kasutuselt kõrvaldamine</b> .....	<b>13</b>
8.1 Seadme ajutine kasutuselt kõrvaldamine .....	13
8.2 Toote kaitsmine külmumise eest .....	13
8.3 Seadme lõplik kasutusest mahavõtt .....	13
<b>9 Ringlussevõtt ja jäätmekäitlus</b> .....	<b>13</b>
9.1 Soolvee utiliseerida laskmine .....	13
9.2 Külmutusagensi utiliseerimine .....	13
<b>10 Garantii ja klienditeenindus</b> .....	<b>14</b>
10.1 Garantii .....	14
10.2 Klienditeenindus .....	14
<b>Lisa</b> .....	<b>15</b>
<b>A Kasutaja valikutasandi ülevaade</b> .....	<b>15</b>

## 1 Ohutus

### 1.1 Otstarbekohane kasutamine

Asjatundmatul või otstarbele mittevastaval kasutamisel võib tekkida oht kasutaja või kolmandate isikute tervisele ja elule ning võidakse mõjutada seadet ja muid varasid.

Soojuspumba süsteem on mõeldud kasutamiseks üksnes kodumajapidamises.

Soojuspumba süsteem on ette nähtud kasutamiseks jahutusfunktsiooniga kütteseadmena kinnistes sooja vee küttesüsteemides ja vee soojendamiseks. Kui soojuspumpa kasutatakse mittesihotstarbelisel moel, lülitavad sisemised reguleerimis- ja kaitseseadised soojuspumba välja.

Jahutusrežiimi kasutamine pole radiaatorkütte puhul lubatud, kuna radiaatorid ei paku piisavat soojusülekanne pinda.

Sihotstarbelise kasutamise hulka kuulub:

- toote ning süsteemi kõigi ülejäänud komponentidega kaasasolevate kasutusjuhendite järgimine
- kõigi juhendites toodud ülevaatus- ja hooldustingimuste täitmine.

Seda toodet tohivad lapsed alates 8. eluaastast, piiratud kehaliste, meeleliste ja vaimsete võimetega inimesed või inimesed, kellel napib vastavaid kogemusi ja teadmisi, kasutada ainult juhul, kui nad on järelevalve all või kui neid on toote ohutu kasutamise osas juhendatud ning nad mõistavad toote kasutamise kaasnemise ohte. Lapsed ei tohi tootega mängida. Lapsed ei tohi ilma järelevalveta toodet puhastada ega hooldada.

Selles juhendis kirjeldatud erinev või siinkirjeldatud ületav kasutamine on otstarbele mittevastav. Otstarbele mittevastav on ka igasugune kaubanduslik ja tööstuslik kasutamine.

#### **Tähelepanu!**

Igasugune väärkasutamine on keelatud.

### 1.2 Üldised ohutusjuhised

#### 1.2.1 Valest kasutamisest tingitud oht

Vale kasutamine võib ohustada kasutajat ja ümbritsevaid ning tekitada materiaalselt kahju.

- ▶ Lugege hoolikalt käesolevat juhendit ja kõiki kaasapandud dokumente, eriti peatükki "Ohutus" ja ohutusjuhiseid.

# 1 Ohutus

- ▶ Teostage ainult neid toiminguid, mida käesolev kasutusjuhend ette näeb.

## 1.2.2 Eluohtlik plahvatavate ja süttivate materjalide tõttu

- ▶ Ärge kasutage seadet laoruumides, kus hoitakse plahvatusohtlikke või süttivaid aineid (nt bensiin, paber, värvid).

## 1.2.3 Muudatuste tegemisega tootel või toote keskkonnas kaasneb oht elule

- ▶ Ärge kunagi eemaldage, varustage möödaviiguga ega blokeerige turvaseadiseid.
- ▶ Ärge kaitseseadiseid manipuleerige.
- ▶ Ärge lõhkuge ega eemaldage konstruktsioonelementide plomme. Ainult volitatud tehnikud ja klienditeenindused tohivad plommitud komponente modifitseerida.
- ▶ Ärge tehke mingeid muudatusi:
  - tootes
  - toote ümbruses
  - soolvee ja õhu juurdevoolu torustikus ning elektritoites
  - soojusallika ringi äravoolus ja kaitseventiilil

- ehituslikes tingimustes, mis võivad mõjutada toote tööohutust

## 1.2.4 Külmaagensi tekitatud söövitustest tulenev vigastusohu

Soolvesi etüleenglükool on väga kahjulik tervisele.

- ▶ Vältige selle sattumist nahale ja silma.
- ▶ Kandke kindaid ja kaitseprille.
- ▶ Vältige selle sissehingamist ja allaneelamist.
- ▶ Jälgige soolveega kaasapanud ohutuskaarti.

## 1.2.5 Vältige külmutusagensiga kokkupuutumisest tingitud külmavigastuste ohtu

Toode tarnitakse täidetuna külmutusagensiga R410A. Väljavoolav külmutusagensiga kokkupuutumise korral võivad tekkida külmavigastused.

- ▶ Kui külmutusagens välja voolab, ärge puudutage mingeid toote osi.
- ▶ Ärge hingake sisse auru ega gaase, mis tungivad välja külmutusagensi ringi lekete korral.
- ▶ Vältige külmutusagensi sattumist nahale või silma.



- ▶ Külmutusagensi nahale või silma sattumise korral pöörduge arsti poole.

### **1.2.6 Vigastusoht ja ainelise kahju oht asjatundmatu või tegemata hoolduse või remondi tõttu**

- ▶ Ärge kunagi proovige toote tehnohooldust või remonti ise teha.
- ▶ Laske torked ja kahjustused spetsialistil viivitamatult kõrvaldada.
- ▶ Pidage kinni ettenähtud hooldusvälpadest.

### **1.2.7 Materiaalse kahju oht külmumise tõttu**

- ▶ Veenduge, et küttesüsteem on külmakraadide korral alati töös ja kõikides tubades on piisavalt kõrge temperatuur.
- ▶ Kui te ei suuda tagada seadme töötamist, laske spetsialistil küttesüsteem tühjendada.

### **1.2.8 Külmutusagensist tulenev keskkonnakahjustuste oht**

Toode sisaldab külmutusagensit, mis ei tohi atmosfääri sattuda.

- ▶ Toodet tohib hooldada ja pärast kasutuselt kõrvaldamist utiliseerida ainult külmu-

tusagensitega töötamiseks kvalifitseeritud spetsialist.



## 2 Märkused dokumentatsiooni kohta

### 2 Märkused dokumentatsiooni kohta

#### 2.1 Järgige kaaskehtivaid dokumente

- ▶ Järgige tingimata kõiki süsteemi komponentidega kaasasolevaid kasutusjuhendeid.

#### 2.2 Dokumentide säilitamine

- ▶ Säilitage see juhend ja kõik kaaskehtivad dokumendid edaspidiseks kasutamiseks.

#### 2.3 Juhendi kehtivus

See juhend kehtib ainult:

Toode
VWF 57/4
VWF 58/4
VWF 87/4
VWF 88/4
VWF 117/4
VWF 118/4
VWF 157/4
VWF 197/4

Toode
VWF 57/4 230 V
VWF 58/4 230 V
VWF 87/4 230 V
VWF 88/4 230 V
VWF 117/4 230 V
VWF 118/4 230 V

### 3 Ülevaade süsteemist

#### 3.1 Soojuspumbasüsteemi ülesehitus

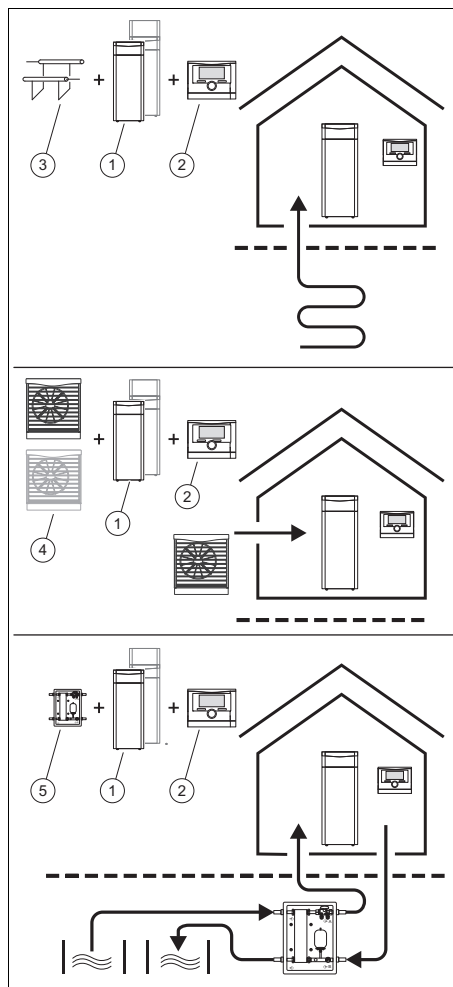

Soojuspumbasüsteem koosneb järgmistest komponentidest:

- Soojuspump(1)
- Süsteemi regulaator (2) (alates VRC 700)
- Välistemperatuuri andur DCF-vastuvõtjaga
- Vajadusel süsteemi andur

- Maapõue soojusallika korral: maasond (3)
- Kui soojusallikaks on õhk (ainult 400 V tooted): õhk-vesi-kollektor(id)(4)
- Kaevuvee soojusallika korral: põhjavee-moodul (5)

Aktiivse jahutuse võimalus ringluse suuna muutmise kaudu soojusallikate puhul õhk, maapõu ja põhjavesi.



### Märkus

Aktiivse jahutuse režiimi jaoks põhjavee soojusallikaga on vajalik vee-ameeti luba.

## 3.2 Energiakulu ja energia tulemi kuva

Soojuspumba süsteem on varustatud ilmastikutingimuste poolt juhitava süsteemi regulaatoriga, mis olenevalt reguleerimisviisist aktiveerib kütte, jahutuse ja sooja vee valmistuse režiimi ja reguleerib neid automaatrežiimil.

Süsteemi regulaator kuvab näidikul ja täiendavalt kasutatavas rakenduses energiakulu ja energia tulemi väärtusi. Süsteemi regulaator näitab seadme väärtuste analüüsi. Väärtusi mõjutavad muuhulgas järgmised tegurid:

- Kütteseadme paigaldus/ehitus
- Kasutaja käitumine
- Hooajalised keskkonningimused
- Tolerantsid ja komponendid

Välised komponendid, nagu nt välised soojuspumbad või ventiilid ning muud tarbijad ja tootjad kodumajapidamises jäävad arvestusest välja. Erinevused kuvatud ja tegeliku energiakulu või energia tulemi vahel võivad olla märkimisväärsed. Energiakulu või energia tulemi andmed ei sobi energiaarvestuste tegemise aluseks.

## 4 Toote kirjeldus

### 4.1 Toote kokkupanek

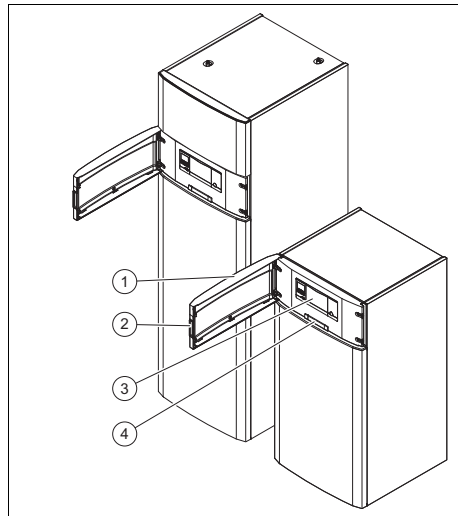

- |   |              |   |                     |
|---|--------------|---|---------------------|
| 1 | Esikaas      | 3 | Juhtelemendid       |
| 2 | Avamissüvend | 4 | Seerianumbriga silt |

### 4.2 Seerianumber

Seerianumbri leiata sildilt esiklapi taga. Seerianumbri 7. kuni 16. number moodustavad artiklinumbri.

### 4.3 Esiklapi avamine

1. Haarake kinni esiklapi käepideme nõgudest vasakul ja paremal küljel.
2. Tõmmake käepideme nõgudest.

### 4.4 CE-tähis



CE-märgistusega osutatakse, et tooted vastavad tüübisildi kohaselt asjassepuutuvate direktiivide põhinõuetele.

Tootja võib teha vastavusdeklaratsiooni muudatusi.

## 4 Toote kirjeldus

### 4.5 Ohutusseadised

#### 4.5.1 Külmutuskaitse funktsioon

Seadmestiku külmutuskaitset juhitakse süsteemi regulaatori kaudu. Süsteemi regulaatori rikke korral tagab soojuspump kütteringile piiratud külmutuskaitse.

#### 4.5.2 Kütteevee taseme kaitse

See funktsioon jälgib pidevalt kütteevee rõhku, vältimaks võimalikku kütteevee taseme langust.

#### 4.5.3 Soolvee taseme kaitse

Soolvee taseme kaitse jälgib pidevalt vedeliku rõhku keskkonnaringis, et vältida võimalikku vedelikupuudust.

#### 4.5.4 Külmutuskaitse temp.

See funktsioon takistab aurusti külmutumist, kui soojusallika temperatuur langeb teatud väärtusest allapoole.

Soojusallika väljavoolutemperatuuri mõõdetakse pidevalt. Kui soojusallika väljavoolutemperatuur langeb teatud väärtusest allapoole, lülitub kompressor olekuteatega ajutiselt välja. Kui see viga esineb kolm korda järjest, toimub veateatega väljalülitumine.

#### 4.5.5 Pumba ja ventiili blokeerumise kaitse

See funktsioon takistab kütteevee, soolvee ja kõikide reversiivklappide kinnikiilumist. Pumbad ja klapid, mida pole 23 tunni jooksul kasutatud, lülitatakse üksteise järel 10 - 20 sekundiks sisse.

#### 4.5.6 Kõrgsurve regulaator külmutusagensi ringis

Kõrgsurve regulaator lülitab soojuspumba välja, kui külmutusagensi ringi rõhk on liiga suur. Ooteaja järel toimub veel üks soojuspumba käivituskatse. Kolme järjestikuse ebaõnnestunud käivituskatse järel edastatakse veateade.

- Külmutusagensi ring max: 4,60 MPa (g) (46,00 bar (g))
- Ooteaeg: 5 min (esimese esinemiskorra järel)
- Ooteaeg: 30 min (teise ja iga järgmise esinemiskorra järel)

Vealoenduri lähtestamine mõlema tingimuse esinemise korral:

- Soojanõudlus ilma enneaegse väljalülituseta
- 60 min tõrgeteta tööd

#### 4.5.7 Kuuma gaasi termostaat külmutusagensi ringis

Kuuma gaasi termostaat lülitab soojuspumba välja, kui külmutusagensi ringi temperatuur on liiga suur. Ooteaja järel toimub veel üks soojuspumba käivituskatse. Kolme järjestikuse ebaõnnestunud käivituskatse järel edastatakse veateade.

- Külmutusagensi ringi temperatuur max: 135 °C
- Ooteaeg: 5 min (esimese esinemiskorra järel)
- Ooteaeg: 30 min (teise ja iga järgmise esinemiskorra järel)

Vealoenduri lähtestamine mõlema tingimuse esinemise korral:

- Soojanõudlus ilma enneaegse väljalülituseta
- 60 min tõrgeteta tööd

#### 4.5.8 Temperatuuri kaitsepiiraja (STB) kütteringis

Kui sisemise elektrilise lisaküttekeha kütteringi temperatuur ületab maksimumtemperatuuri, siis lülitab ST elektrilise lisakütteseadme välja ja blokeerib selle. Ooteaja järel toimub veel üks elektrilise lisaküttekeha käivituskatse. Edastatakse veateade, mida saab tühistada ainult lähtestamise







nupu vajutamise või soojuspumba välja ja uuesti sisselülitamise teel.

- Kütteriingi max temperatuur: 85 °C

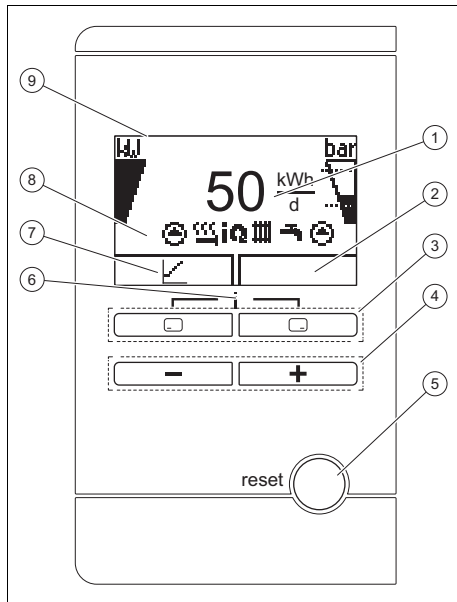





## 5 Kasutamine



### 5.1 Juhtpaneel



- |  |   |
|--|---|
| 1 Päevase keskkonnaenergia tulemi näit   | 6 Juurdepääs liisainfo menüü juurde (vajutada mõlemat valikuklahvi korraga) |
| 2 Parema valikuklahvi tegeliku määrangu näit   | 7 Vasaku valikuklahvi tegeliku määrangu näit                                |
| 3 Vasak ja parem valikuklahv   | 8 Soojuspumba praeguse tööoleku sümbolite kuva                              |
| 4  ja  -klahv                  | 9 Ekraan  |
| 5 Lähtestusnupp (soojuspump ja süsteemi regulaator käivituvad uuesti)  |   |

### 5.2 Kasutamispõhimõte

Juhtelement	Funktsioon
	<ul style="list-style-type: none"> <li>– Keskkonnaenergia tulemi kuvamine kütterežiimis, sooja vee režiimis ja jahutusrežiimis</li> <li>– Seadeväärtuse muutmise tühistamine</li> <li>– Ühe valikutasandi võrra ülespoole minek</li> </ul>
	<ul style="list-style-type: none"> <li>– Seadeväärtuse kinnitamine</li> <li>– Ühe valikutasandi võrra allapoole minek</li> </ul>
 +  korraga	– Menüü avamine
 või 	<ul style="list-style-type: none"> <li>– Seadeväärtuse vähendamine või suurendamine</li> <li>– Menüüpunktide kerimine</li> </ul>

Klahvide  ja  tegelikku funktsiooni näidatakse ekraanil.

Seatavaid väärtusi kuvatakse alati vilkuvalt.





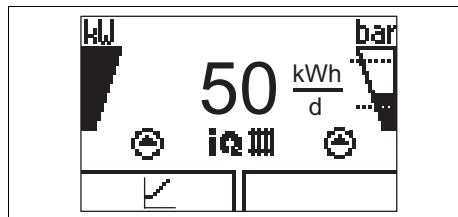





Väärtuse muutmist peate alati kinnitama. Alles seejärel salvestatakse väärtus. Vajutades , saate toimingut igal ajal katkestada.

### 5.3 Põhikuva



Sümbol	Tähendus	Selgitus
	Kompressor	<ul style="list-style-type: none"> <li>– täidetud: kompressor töötab</li> <li>– pole täidetud: kompressor ei tööta</li> </ul>

## 5 Kasutamine

Sümbol	Tähendus	Selgitus
	Kütteseadmestiku hetke täiterõhk Punktiirjooned märgistavad lubatud piirkonda.	<ul style="list-style-type: none"> <li>põleb pidevalt: täiterõhk on lubatud vahemikus.</li> <li>vilgub: täiterõhk on väljaspool lubatud vahemikku.</li> </ul>
	Pumbad	<ul style="list-style-type: none"> <li>vasak põleb pidevalt: soolveepump töötab</li> <li>parem põleb pidevalt: küttepump töötab</li> </ul>
	Elektriline lisaküttekeha	<ul style="list-style-type: none"> <li>vilgub: elektriline lisaküttekeha töötab</li> <li> + : elektriline lisaküttekeha on kütterežiimi jaoks aktiveeritud</li> <li> + : elektriline lisaküttekeha on sooja vee valmistuse režiimi jaoks aktiveeritud</li> </ul>
	Green IQ meetod	<ul style="list-style-type: none"> <li>Toode on varustatud energiasäästliku tehnoloogiaga</li> </ul>
	Kütterežiim	<ul style="list-style-type: none"> <li>põleb pidevalt: kütterežiim aktiveeritud</li> </ul>
	Jahutus	<ul style="list-style-type: none"> <li>põleb pidevalt: jahutusrežiim aktiveeritud (aktiivne või passiivne)</li> </ul>
	Veesoojendus	<ul style="list-style-type: none"> <li>põleb pidevalt: sooja vee valmistuse režiim aktiveeritud</li> </ul>

Sümbol	Tähendus	Selgitus
 F.XXX	Seadme viga	<ul style="list-style-type: none"> <li>ilmub põhikuva asemel, vajaduse korral koos selgitava šifreerimata tekstiga</li> </ul>

Põhikuval näete toote tööolekut. Kui vajutate mõnda valikuklahvi, kuvatakse ekraanil valitud funktsiooni.

Tagasi põhikuvasse vahetute, kui Te:

- vajutate  ja lahkute nii valikutasanditelt
- või ei vajuta ühtegi klahvi rohkem kui 15 minuti jooksul.

Kui antakse veateade, vahetub põhikuva veateatega.

### 5.4 Menüükuva

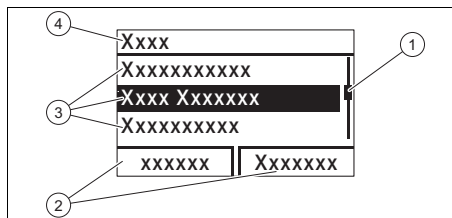

- |                                   |                              |
|-----------------------------------|------------------------------|
| 1 Kerimisriba                     | 3 Valikutasandi loendikirjed |
| 2 Valikuklahvide praegune määrang | 4 Valikutasandirang          |

Menüüstruktuuri ülevaate leiate lisast.

### 5.5 Valikutasandid

Seadmel on kaks valikutasandit.

Kasutaja valikutasand kuvab teavet ja pakub seadmisvõimalusi, mis ei nõua eelnevaid eriteadmisi.

Spetsialisti valikutasand on kaitstud koodiga.

Kasutaja valikutasandi ülevaade (→ lk 15)

## 5.6 Seadme kasutusele võtmine

- ▶ Võtke toode kasutusele vaid siis, kui kate on täielikult suletud.

## 5.7 Toote sisselülitamine

- ▶ Lülitage toode kliendi poolt paigaldatud separaatori (nt kaitsmete või võimsuslüliti) abil sisse.

## 5.8 Mahuti etteantud temperatuuri kohandamine

Saavutamaks energiatõhusat sooja vee valmistamist keskkonnast saadud energia abil, tuleb süsteemi regulaatoris kohandada sooja vee soovitud temperatuuri tehaseadistust.

- ▶ Selleks seadistage näiteks mahuti etteantud temperatuur (**Soojaveekontuuri soovitud temperatuur**) vahemikku 50 ja 55 °C.
  - ◁ Olenevalt keskkonnaenergia allikast saavutab väljuva sooja vee temperatuur 55 kuni 62 °C.



### Märkus

Määrake kindlaks oma seadme legionellakaitse. Kui vähendate boileri temperatuuri, tekib legionella levimise oht. Aktiveerige süsteemiregulaatoris legionella ajaprogramm ja seadistage see.

## 5.9 Energiatulemi näit

Kogutud keskkonnaenergia näit kumuleeritud väärtusena päeva, kuu ja koguhulga kohta, eristatuna kütmise, sooja vee valmistuse ja jahutuse töörežiimide järgi.

Tööarvu näit kuu kohta ja kogunäit, eristatuna kütmise ja sooja vee valmistuse töörežiimide järgi. Tööarv näitab toodetud soojusenergia ja kasutatud talitusvoolu vahekorda. Kuuväärtused võivad tugevalt kõikuda, kuna nt suvel kasutatakse ainult sooja vee valmistamise režiimi. Seda väärtust mõjutavad mitmed tegurid, nt kütteseadme tüüp (otsene kütterežiim = madal

pealevoolu temperatuur või kaudne kütterežiim puhvermahuti kaudu = kõrge pealevoolu temperatuur). Seetõttu võib kõikumine olla kuni 20 %.

Tööarvude puhul mõõdetakse ainult sisekomponentide voolutarvet, mitte väliste komponentide, nt välised küttekontuuri pumbad, ventiilid jne.

## 5.10 Live Monitori kuvamine

Menüü → Live Monitor

Live Monitori abil saate lasta kuvada seadme tegelikku olekut.

## 5.11 Hoonekontuuri rõhu kuvamine

Menüü → Reaalaja monitor → Rõhk hoonekontuuris

Selle funktsiooniga saate lasta kuvada küttesüsteemi täiterõhku.

## 5.12 Keskkonnakontuuri rõhu kuvamine

Menüü → Reaalaja monitor → Rõhk keskkonnakontuuris

Selle funktsiooniga saate lasta kuvada keskkonnakontuuri täiterõhku.

## 5.13 Tööstatistika vaatamine

Menüü → Informatsioon → Kütte töötunde

Menüü → Informatsioon → Sooja vee valmistuse töötunde

Menüü → Informatsioon → Jahutustunde

Menüü → Informatsioon → Töötunde kokku

Selle funktsiooni abil saate lasta kuvada kütterežiimi, sooja vee valmistuse, jahutustöörežiimi töötunde ja kogu tööaega.

## 6 Tõrgete kõrvaldamine

### 5.14 Keele seadmine

Menüü → Põhiseaded → Keel

Selle funktsiooni abil saate seadistada soovitud keele.

## 6 Tõrgete kõrvaldamine



### Märkus

Kui soojuspump on tõrke tõttu automaatselt välja lülitunud, siis saab süsteemiregulaatori abil aktiveerida elektrilise lisaküttekehaga avariirežiimi.

Kui korraga esineb mitu viga, kuvatakse displeil vastavaid veateateid vahelduvalt (vahetumine kahe sekundi tagant).

### F.714 Keskkonnakontuur: rõhk on liiga madal

Kui täiterõhk langeb alla miinimumrõhu, lülitatakse soojuspump automaatselt välja.

- Soolvee miinimumrõhk:  $\geq 0,05$  MPa ( $\geq 0,50$  bar)
- Min soolvee töörõhk:  $\geq 0,07$  MPa ( $\geq 0,70$  bar)
- ▶ Teatage spetsialistile, et ta lisaks soolvet.

### F.723 Hoonekontuur: rõhk liiga madal

Kui täiterõhk langeb alla miinimumrõhu, lülitatakse soojuspump automaatselt välja.

- Kütteringi miinimumrõhk:  $\geq 0,05$  MPa ( $\geq 0,50$  bar)
- Kütteringi min töörõhk:  $\geq 0,07$  MPa ( $\geq 0,70$  bar)
- ▶ Teatage spetsialistile, et ta lisaks küttevett.

### F.1120 Kütteelement: faasirike

Tootel on sisemine automaatkaitse, mis lülitab soojuspumba välja lühise või ühe (toode 230 V-voolutoitega) või mitme (toode 400 V-voolutoitega) voolujuhtiva faasi korral.

Defektse elektrilise lisaküttekeha korral pole legionella kaitse tagatud.

- ▶ Teatage spetsialistile, et kõrvaldaks põhjuse ja lähtestaks voolukaitselüliti.

## 7 Korrashoid ja hooldamine

### 7.1 Paigalduskohale esitatavate nõuete järgimine

Paigalduskoht peab olema kuiv ja külmutamise eest täielikult kaitstud.

**Tingimused:** Välisõhu soojusallikas

Õhu-soolvee kollektor on ette nähtud välisõhu režiimil töötamiseks. Välimise seadme sisseimamis- ja väljapuhumistee peavad olema alati vabad, tagamaks tõkestamata ja sujuvat õhu läbivoolu. Eemaldada tuleb taimed ja talvel mahasadanud lumi.

Ehituses ei tohi teha tagantjärgi mingeid muudatusi, mille tagajärjel väheneb paigalduskoha ruum või muutub selle temperatuur.

### 7.2 Seadme hooldamine

- ▶ Puhastage väliskest niiske riidelapi ja vähese hulga lahustivaba seebiga.
- ▶ Ärge kasutage pihustatavaid vahendeid, küürimisvahendeid, loputusvahendeid, lahusteid või kloori sisaldavaid puhastusvahendeid.

### 7.3 Hooldusteadete vaatamine

Kui ekraanil kuvatakse sümbol ✎ siis on vajalik seadme hooldus või on seade piiratud režiimil (mugavuskaitse). Toode ei ole tõrkerežiimil, vaid töötab edasi.

Ekraanil kuvatavatest hooldusteadetest sõltumata on mõistlik lasta spetsialistil teha kord aastas seadme ülevaatus ja kaks korda aastas seadme hooldust, tagamaks selle tõrgeteta talitlust.

- ▶ Pöörduge spetsialisti poole.

**Tingimused:** Kuvatakse Lhm. 37

Toode on mugavuskaitse režiimil. Toode on tuvastanud püsiva tõrke ja töötab edasi piiratud mugavusrežiimil.

### 7.4 Seadmestiku rõhu kontrollimine

1. Kontrollige kütteseadmestiku täiterõhku pärast esmakordset kasutuselevõttu ja hooldust iga päev ühe nädala jooksul ja seejärel kord poole aasta jooksul.
  - Kütteringi min rõõhk:  $\geq 0,07$  MPa ( $\geq 0,70$  bar)
2. Teatage spetsialistile, et ta lisaks küttevett ja suurendaks täiterõhku.

### 7.5 Soolveeringi täiterõhu kontrollimine

1. Kontrollige regulaarselt soolveeringi täiterõhku. Vaadake soolveeringi täiterõhku soojuspumba ekraanilt.
  - Soolvee rõõhu vahemik: 0,07 ... 0,20 MPa (0,70 ... 2,00 bar)
2. Teatage spetsialistile, et ta lisaks soolvett ja suurendaks täiterõhku.

## 8 Kasutuselt kõrvaldamine

### 8.1 Seadme ajutine kasutuselt kõrvaldamine

- ▶ Lülitage toode kliendi poolt paigaldatud separaatori (nt kaitsmete või võimsuslüliti) abil välja.

### 8.2 Toote kaitsmine külmumise eest

- ▶ Järgige paigalduskohale esitatavaid nõudeid. (→ lk 12)

### 8.3 Seadme lõplik kasutusest mahavõtt

- ▶ Laske toode spetsialistil lõplikult kasutusest eemaldada ja utiliseerida.

## 9 Ringlussevõtt ja jäätmekäitlus

- ▶ Laske pakendijäätmed käidelda toote paigaldanud spetsialistil.



Kui toode on tähistatud selle märgiga:

- ▶ ei tohi seda toodet mitte mingil juhul visata olmeprügi hulka.
- ▶ Viige toode selle asemel vanade elektri-seadmete kogumispunkti.



Kui toode sisaldab selle märgiga tähistatud patareisid, võivad patareid sisaldada tervist ja keskkonda kahjustavaid aineid.

- ▶ Viige patareid sellisel juhul patareide kogumispunkti.

### 9.1 Soolvee utiliseerida laskmine

Toode on täidetud etüleenglükooli lahusega, kui kasutatakse maapõue soojusallikat, või alternatiivselt propüleenglükooli vesilahusega. Etüleenglükool on tervistkahjustav aine.

- ▶ Laske soolvesi utiliseerida ainult kvalifitseeritud spetsialistil.

### 9.2 Külmutusagensi utiliseerimine

Seade on täidetud külmutusagensiga R410A, mis ei tohi sattuda atmosfääri.

- ▶ Laske külmutusagens utiliseerida ainult vastava kvalifikatsiooniga spetsialistil.

## 10 Garantii ja klienditeenindus

### 10 Garantii ja klienditeenindus

#### 10.1 Garantii

Teavet tootja garantii kohta päringe tagakülje toodud kontaktaadressil.

#### 10.2 Klienditeenindus

Meie klienditeeninduse kontaktandmed leiate tagaküljel toodud aadressi või [www.vaillant.ee](http://www.vaillant.ee) alt.

## Lisa

## A Kasutaja valikutasandi ülevaade

Seadetasand	Väärtused		Ühik	Töösammu pik- kus, valik	Tehase- seeded	Seaded
	min	max				
<b>Saagisenäit →</b>						
<b>Päeva energiatulem, küte</b>	kumuleeritud väärtus		kWh			
<b>Päeva energiatulem: soe vesi</b>	kumuleeritud väärtus		kWh			
<b>Päeva energiatulem: jahutus</b>	kumuleeritud väärtus		kWh			
<b>Kuu energiatulem, küte</b>	kumuleeritud väärtus		kWh			
<b>Kuu tööarv: küte</b>	kumuleeritud väärtus					
<b>Kogu energiatulem, küte</b>	kumuleeritud väärtus		kWh			
<b>Tööarv kokku, küte</b>	kumuleeritud väärtus					
<b>Kuu energiatulem, soe vesi</b>	kumuleeritud väärtus		kWh			
<b>Kuu tööarv, soe vesi</b>	kumuleeritud väärtus					
<b>Kogu energiatulem, soe vesi</b>	kumuleeritud väärtus		kWh			
<b>Kogu tööarv, soe vesi</b>	kumuleeritud väärtus					
<b>Reaalaja monitor →</b>						
<b>hetke oleku-näit/olekunäidud</b>	Hetkeväärtus					
<b>Rõhk hoonekontuuris</b>	Hetkeväärtus		bar			
<b>Rõhk keskkonnakontuuris</b>	Hetkeväärtus		bar			
<b>Sisselülitusviivitus</b>	Hetkeväärtus		min			
<b>Pealevoolu nimitemp.</b>	Hetkeväärtus		°C			
<b>Hetke pealevoolutemperatuur</b>	Hetkeväärtus		°C			
<b>Energia-integraal</b>	Hetkeväärtus		°min			
<b>Keskkonnakontuuri siselasketemp.</b>	Hetkeväärtus		°C			
<b>Keskkonnakontuuri väljalasketemp.</b>	Hetkeväärtus		°C			
<b>Külmavõimsus</b>	Hetkeväärtus		kW			

# Lisa

Seadetasand	Väärtused		Ühik	Töösammu pik- kus, valik	Tehase- seaded	Seaded
	min	max				
<b>Elektriline võimsustarve</b>	Hetkeväärtus		kW	Soojuspumba kogu võimsus- tarve ilma ühen- datud väliskom- ponentideta (tar- neolek).		
<b>Kütteelemendi võimsus</b>	Hetkeväärtus		kW			
<b>Informatsioon →</b>						
<b>Kontaktandmed</b>	Telefoninumber					
<b>Seerianumber</b>	muutumatu väärtus					
<b>Töötunde kokku</b>	kumuleeritud väärtus		h			
<b>Kütte töötunde</b>	kumuleeritud väärtus		h			
<b>Sooja vee valmistuse töötunde</b>	kumuleeritud väärtus		h			
<b>Jahutustunde</b>	kumuleeritud väärtus		h			
<b>Põhiseaded →</b>						
<b>Keel</b>	aktiivne keel			Valitavad keeled	02 English	
<b>Displei kontrast</b>	Hetkeväärtus			1	25	
	15	40				
<b>Resetid →</b>						
<b>Reseti lukustusaeg</b>	-			Katkestada läh- testuse lukustus- aeg?	jah/ei	









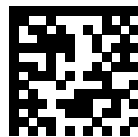

0020213419\_03

0020213419\_03 ■ 04.12.2017

## **Tarnija**

**Vaillant Group International GmbH**

Berghauser Strasse 40 ■ 42859 Remscheid

Tel. +49 21 91 18-0

[www.vaillant.info](http://www.vaillant.info)

© Need juhendid ja nende osad on kaitstud autoriõigustega ning neid tohib paljundada või levitada ainult tootja kirjalikul loal. Võimalikud on tehnilised muudatused.